

# Svařovací automat Typ RoofOn RAND











## Obsah

1	Obsah balení.....	2
2	Bezpečnost .....	2
3	Co dělat v krizové situaci .....	2
4	Použití.....	3
5	Záruka a ručení.....	3
6	Upozornění.....	4
7	Bezpečnostní pokyny.....	4
8	Bezpečnost práce .....	5
9	Popis funkce .....	5
10	Nastavení automatu před uvedením do provozu .....	5
11	Uvedení do provozu .....	6
12	Nastavení regulátoru teploty .....	7
13	Svařovací parametry .....	7
14	Svařování.....	8
15	Informace a poradenství .....	8
16	Příslušenství .....	8
17	Montáž.....	8
18	Údržba.....	9
19	Servis a opravy .....	9
20	Zasílání .....	9
21	Přeprava – Manipulace – Uskladnění.....	9
22	Likvidace.....	10
23	Prohlášení o shodě CZ a SK .....	10
24	Technická data .....	10
25	Popis zařízení .....	11
26	Poznámky.....	12

## 1 Obsah balení

- 1 ks svařovací automat typ RoofOn RAND
- 1 ks vodící tyč
- 1 ks mosazný kartáč 140 mm
- 1 ks torx T20
- 1 ks inbus 5 mm
- 1 ks startovací plech
- 1 ks návod k obsluze v českém jazyce

## 2 Bezpečnost

	Nebezpečí smrtelného úrazu při otevření zařízení, protože tím dojde k odkrytí dílů pod napětím. Před otevřením zařízení musíte bezpodmínečně vytáhnout zástrčku síťového kabelu ze zásuvky.
	Nebezpečí požáru a výbuchu, při nesprávném použití zařízení hrozí nebezpečí požáru. Buďte opatrní při manipulaci se zařízením v místech s výskytem hořlavých materiálů. Zařízení nesmí být používáno v prostředí s nebezpečím výbuchu.
	!!! Nebezpečí popálení !!! Nedotýkat se horkovzdušného zařízení v oblasti zahřátého topení. Nechat zařízení vychladnout.
	Zařízení musí být připojeno k zásuvce s ochranným vodičem. Jakékoli přerušení ochranného vodiče uvnitř zařízení nebo mimo něj je nebezpečné! Používat pouze prodlužovací kabely s ochranným vodičem!
	Síťové napětí, uvedené na typovém štítku zařízení, musí odpovídat napětí v síti. Maximální přípustná impedance sítě: $Z_{max} = 0.301\Omega + j 0,188\Omega$ . Případně konzultovat s elektrorozvodným závodem.
	Při použití zařízení na staveništích je bezpodmínečně nutné instalovat v zájmu ochrany osob FI-jistič.
	Zařízení musí být za provozu pod dozorem. Teplo vyzařované zařízením může zapálit hořlavé materiály. Teplo může proniknout i k hořlavým materiálům, které nejsou viditelné, respektive jsou skryté.
	Chránit zařízení před vlhkem a vodou!

## 3 Co dělat v krizové situaci

1. Odpojte zdroj elektrického napětí /vyřadte jej z provozu.
2. Bezpodmínečně vyklidte zasaženou oblast a obraťte se neprodleně na složky IZS (155 – zdravotnická záchranná služba, 150 – hasiči), taktéž i na vedoucí a další odpovědné pracovníky.
3. Řiďte se pokyny operačního ustanovení pro případ nebezpečí. V této věci dbejte na řádně provedené školení a jeho pravidelné opakování v návaznosti na legislativu.

## 4 Použití

Zařízení RoofOn RAND je horkovzdušný, svařovací automat určený ke spojování termoplastických, fóliových materiálů formou přeplátovacího svaru v šíři 20, 30 a 40 mm.

Toto zařízení je určeno pouze ke svařování materiálů PE, PVC, TPO, ECB, EPDM, CSPE v okrajových oblastech a na rovné ploše.

PE	PolyEthylen
PVC	PolyVinylChlorid
TPO	Thermoplastic PolyOlefin
ECB	Ethylene Kopolymer Bitumen
EPDM	Ethylene Propylene Diene Monomer
CSPE	ChloroSulfonated PolyEthylene

## 5 Záruka a ručení

Záruka a ručení je poskytováno od data koupě (doložení fakturou/dodacím listem) podle aktuálně platných, všeobecných, obchodních a dodacích podmínek společnosti Mercanta CE. Mercanta CE žádným způsobem neručí za zařízení, které není v originálním stavu. Zařízení společnosti Mercanta CE nesmí být jakkoli upravována nebo pozměňována.

Mercanta CE si vyhrazuje právo odmítnout jakoukoli odpovědnost při nedodržení podmínek. Ručení společnosti Mercanta CE je vyloučené při nesprávné instalaci a/nebo použití zařízení a nevztahuje se na jeho přirozené opotřebení (například topných prvků).

### **Poznámka:**

Tento návod k obsluze musí být trvale k dispozici osobám provádějícím montáž nebo obsluhu zařízení. Před montáží zařízení a jeho uvedením do provozu si pozorně přečtěte tento návod k obsluze.

### **Copyright:**

Tento dokument nesmí být bez výslovného písemného souhlasu společnosti Mercanta CE zpřístupňován třetím osobám. Jakýkoli způsob rozmnožování nebo záznamu a uložení v elektronické podobě je nepřipustný.

### **Vysvětlení záručních vztahů mezi výrobcem/ distributorem:**

Výrobci – HERZ GmbH (Německo), Dohle Extrusionstechnik (Německo), BAK-AG (Švýcarsko)  
Dodavatel zboží pro Českou a Slovenskou republiku – Mercanta CE a.s.

### **Za veškeré zboží zakoupené u společnosti Mercanta CE a.s. neseme plnou odpovědnost.**

**Záruka na všechny výrobky dodávané společností Mercanta CE a.s. je jeden (1) rok a to z důvodu ztíženého pracovního prostředí, kterému podléhá veškeré mechanické, nemechanické i elektrické nářadí.**

## 6 Upozornění

- Pokud dojde k poškození síťové přípojky zařízení, je nutné ji nechat vyměnit u výrobce, v jeho servisu nebo u jiné kvalifikované osoby, aby bylo zabráněno úrazu.
- Zařízení nesmí obsluhovat osoby (včetně dětí) s omezenými fyzickými, sensorickými nebo duševními schopnostmi nebo nedostatečnými zkušenostmi a/nebo nedostatečnými vědomostmi, ledaže by tyto pracovaly pod dozorem osoby odpovědné za jejich bezpečnost nebo by byly od takovéto osoby poučeny, jak mají zařízení používat.
- Děti musí být pod dozorem, aby bylo zajištěno, že si nebudou se zařízením hrát.
- S ohledem na vysoké riziko požáru je potřebné zvláštní poučení obsluhy a její pravidelné instruování.
- Při neopatrné manipulaci se zařízením může dojít k požáru.
- Zařízení nesmí být za provozu ponecháno bez dozoru.
- Pozor při použití zařízení v blízkosti hořlavých materiálů. Neprovazovat zařízení příliš dlouho na jednom a tom samém místě.
- V oblasti práce musí být připraven hasicí přístroj.
- Zařízení nesmí být použito v prostředí s nebezpečím výbuchu.
- Teplo může proniknout i k hořlavým materiálům, které jsou skryté.
- Při zastavení pohybu zařízení (například z důvodu poruchy) při spuštěném horkovzdušném ventilátoru vzniká akutní nebezpečí požáru (max. teplota proudu vzduchu 600°C). Proto je nutné věnovat v tomto případě maximální pozornost podkladu i zpracovávanému materiálu.
- Svářečka nesmí být používána na hořlavém podkladu (například dřevěná střecha, dřevěná podlaha, atd.).
- Zařízení má krytí IP20 a nesmí být proto vystaveno vlhkosti nebo dešti.
- Při použití zařízení na střeších, stolech, atd. hrozí s ohledem na automatický pojezd nebezpečí jeho pádu. Je nutné provést vhodná opatření, spolehlivě zabraňující pádu zařízení.
- Svářečský automat je schopen pracovat do max. stoupání / spádu podkladu 30°.
- Varování: Nebezpečí otravy! Při práci s plasty a podobnými materiály vznikají plyny, které mohou být agresivní nebo jedovaté (obzvláště materiál PVC!). Zabraňte vdechování výparů i tehdy, pokud se tyto zdají být neškodnými. Vždy zajistěte dobré větrání pracoviště a noste dýchací masku.

## 7 Bezpečnostní pokyny

Na existující rizika upozorňují následující výstražné symboly:

### NEBEZPEČÍ SEVŘENÍ



### NEBEZPEČÍ POPÁLENÍ



Za dodržování bezpečnostně-technických norem odpovídá provozovatel.

Před uvedením zařízení do provozu je bezpodmínečně nutné poučit obsluhu o těchto bezpečnostně-technických normách.

## 8 Bezpečnost práce

Svářecí automat je vyroben podle uznávaných technických standardů.

Přitom byly zohledněny nejnovější bezpečnostně-technické normy, takže při řádném použití je při práci se zařízením vyloučeno ohrožení života nebo zdraví obsluhující osoby.

## 9 Popis funkce

### Topný systém:

Teplota horkého vzduchu je plynule elektronicky regulovatelná. Dle tloušťky a druhu materiálu musíte vždy pečlivě zvolit a otestovat správnou, a v daný okamžik, aktuální místo a nastalé podmínky jedinečnou, teplotu pro daný bezpečný svar. Nastavení a následný odečet teploty probíhá skrze tlačítkový regulátor s displejem – OMRON.

### Přítlačná síla:

Přítlačnou sílu můžeme měnit přidáním, nebo odebráním přidavného závaží.

### Pohon:

Rychlost pohonu je plynule elektronicky regulovatelná. Řídicí obvod je navržen tak, že nastavená rychlost je konstantní bez ohledu na zatížení.

### Prodlužovací kabel:

Při použití prodlužovacích kabelů je nutno dbát na vhodný průřez vodičů. Typ prodlužovacích kabelů musí odpovídat způsobu a místu jejich použití a také musí být řádně označeny. Berte v potaz také délku prodlužovacího kabelu, jeho délka je přímo úměrná ztrátám na napěťové soustavě a zařízení tak může mít problém s bezchybnou prací.

## 10 Nastavení automatu před uvedením do provozu

Před uvedením do provozu, zkontrolujte nastavení zařízení (včetně síťového napětí 230V).

Hodnoty nastavovat ve stavu studené trysky (nebezpečí popálení).

### Geometrie nastavení svařovací trysky

- Změnu polohy trysky dosáhneme povolením šroubů držáku.
- Po změně polohy trysky oba dva šrouby opět pevně utáhnout!
- Doporučené hodnoty nastavení zvolte dle následujícího výkresu:

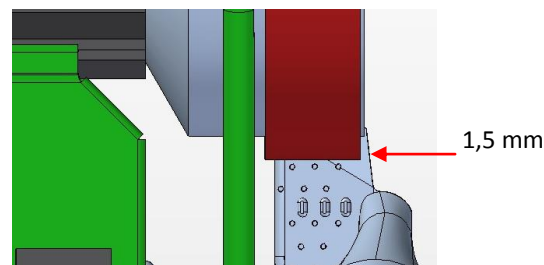
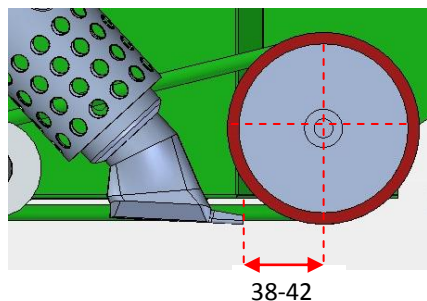

### Nastavení vodícího kolečka

- Najedte svařovacím automatem do výchozí pozice svařování.
- Nasadte pojezdové kolečko do výchozí polohy svařování
- Sklopte vodící kolečko a utáhněte kloub vodící tyče šestihrannou matkou. Vnější hrana vrchní folie, vnější hrana přítlačného kolečka a vnější hrana vodícího kolečka musí být v jedné přímce. (viz následující schematická skica).

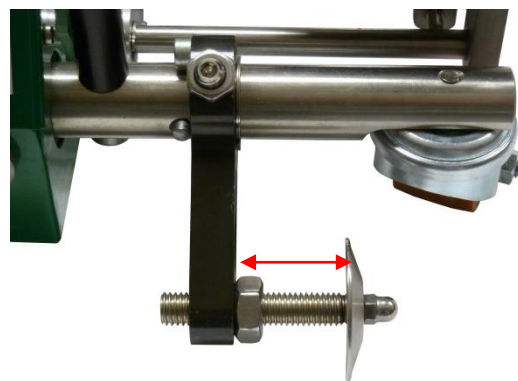
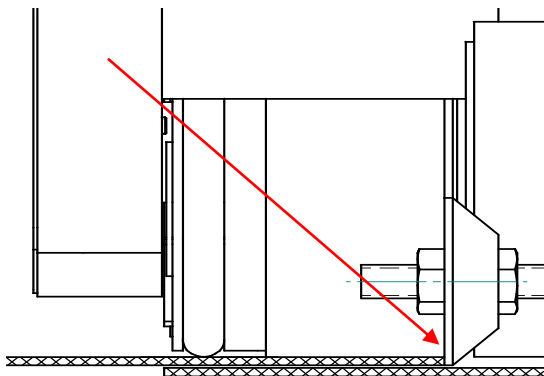

vzdálenost	→	šířka svaru
10mm	→	20mm
20mm	→	30mm
30mm	→	40mm

## 11 Uvedení do provozu

Předně si prosím pečlivě přečtěte kapitolu bezpečnosti tohoto návodu na použití.

Před zapojením síťové zásuvky prosím zkontrolujte, že

1. Hlavní vypínač je v poloze OFF.
2. Vypínač posuvu přístroje v poloze OFF.
3. Vypínač topení přístroje je v poloze OFF.
4. Potenciometr množství vzduchu je na 100%.
5. Horkovzdušný přístroj je v poloze „stand by“ (horní tryska-vysunutá) a západkou zajištěn.

Start svařování:

1. Zasunout síťovou zástrčku.
2. Hlavní vypínač přepnout do polohy 1, ON - zapnuto.
3. Zapněte vypínač topení horkovzdušného přístroje – do polohy ON.
4. Přístroj se zahřívá na naposledy nastavenou hodnotu teploty.
5. Změna nastavené teploty se provádí dle následujícího odstavce – „Nastavení regulátoru teploty“
6. Potenciometrem nastavte požadovanou rychlost pojezdu automatu.
7. Tlačítkem HAND (ruční) je pohon pojezdu okamžitě spuštěn.
8. Tlačítkem AUTO je pojezd přístroje spuštěn teprve po zasunutí svařovací trysky do místa svaru. Vysunutím trysky ze svaru je pojezd přístroje zastaven.
9. Při ukončení provozu přístroje musíte nejprve zajistit vychlazení topné části otočením tlačítka do polohy OFF, stroj vychladit a poté dát hlavní vypínač také do polohy „OFF“ a vytáhnout síťovou zástrčku ze sítě.

## 12 Nastavení regulátoru teploty

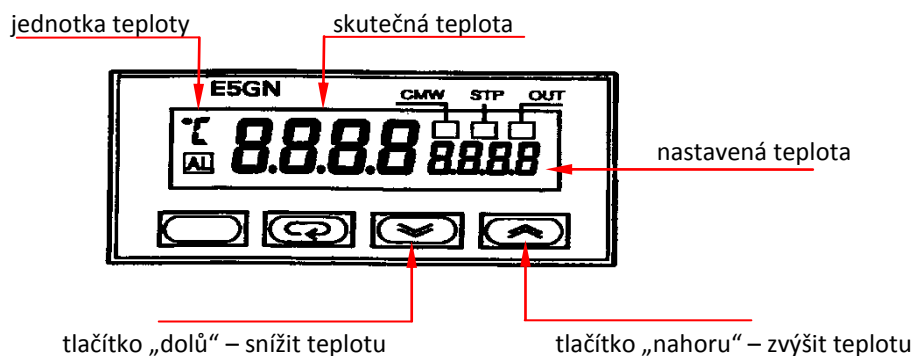

## 13 Svařovací parametry

### **POZOR:**

Před každým svařováním je nutné provést zkušební svar pro nastavení a ověření optimálních svařovacích parametrů!

### **Teplota svařování:**

Teplota svařování se nastavuje tlačítkem regulace na ovládacím panelu. Se svařováním je možné začít teprve po dosažení požadované teploty.

### **Rychlost svařování:**

Rychlost svařování je nastavována potenciometrem na ovládacím panelu. Při vsunutí horkovzdušného přístroje do místa svaru se automaticky zapne pohon přístroje.

Dle druhu svařovaného materiálu, jeho tloušťky a dále s přihlédnutím k počasí se potenciometrem nastaví optimální rychlost posuvu.

### **Přítlačná síla:**

Přítlačná síla je tvořena celkovou hmotností zařízení, přenášenou přítlačným kolem na svařovaný materiál.



## 14 Svařování

### Příprava k zahájení svařování:

- Dodržet maximální přípustnou impedanci napájecí sítě  $Z_{max.} = 0,279\Omega$ . V případě nutnosti konzultovat tento parametr s příslušným dodavatelem el. energie.
- Zkontrolovat nastavení svařovací trysky.
- Síťová přípojka musí vyhovět mezinárodnímu standardu ICE 60364 a národním předpisům.
- Připojit přístroj do sítě. Napětí sítě musí být shodné s údajem na typovém štítku přístroje.
- Při použití prodlužovacího kabelu pozor na průřez vodičů. Při délce kabelů do 25 m musí být minimální průřez =  $2,5 \text{ mm}^2$ .

### Průběh svařování:

- Zkontrolovat nastavení svařovací trysky.
- Nastavit parametry svařování.
- Musí být dosažena požadovaná teplota svařování.
- Svařovacím automatem najet do svařovací pozice na svařovaný materiál s přeložením.
- Vodicí kolečko přiložit k přeložení materiálu.
- Od aretovat horkovzdušný přístroj a zasunout trysku do přeložení svařovaných materiálů. Přístroj startuje automaticky.
- Automat poté vést podél překladu materiálu. Dráhu svaru usměrňovat vodicím kolečkem, které je nutno neustále sledovat.
- Po skončení svařování vyklopit přístroj ze svaru a v horní poloze za aretovat .
- Stáhnout teplotu a po vychlazení přístroje a trysky vypnout topení přístroje.
- Vypnout hlavní vypínač přístroje.

## 15 Informace a poradenství

Pracovníci skupiny HERZ – a jejich autorizovaná servisní střediska nabízejí bezplatné poradenství a podporu v oblasti praktického použití této techniky.

## 16 Příslušenství

Optimální výsledky jsou dosaženy použitím originálního příslušenství a náhradních dílů firmy HERZ GmbH, jenž Vám pro Český a Slovenský trh zajišťuje společnost Mercanta CE a.s.

Podrobnější informace naleznete buď v našich prospektech, nebo na webových stránkách: [www.mercanta.cz](http://www.mercanta.cz)

## 17 Montáž



**!!! POZOR !!!**

**Před každou prací na zařízení VŽDY vytáhnout síťovou zástrčku z ele. sítě !!!**

## 18 Údržba

- Svařovací trysku čistit mosazným kartáčem – obj.č. (5201310).
- Provádět elektrickou a mechanickou kontrolu síťového kabelu a zástrčky.

## 19 Servis a opravy

Minimálně 1x za rok je třeba nechat přístroj přezkoušet autorizovaným servisním místem.  
Opravy doporučujeme provádět výhradně autorizovaným servisem firmy HERZ.

### Váš servis:

Mercanta CE a.s.  
Vrší 1036/28, Praha 8, 182 00  
[www.mercanta.cz](http://www.mercanta.cz)  
Tel.servis: (+420) 724 343 554 / 284 689 868  
[servis@mercanta.cz](mailto:servis@mercanta.cz)



## 20 Zasílání

Přístroj zašlete do opravy řádně zabalený – nejlépe v originálním plechovém transportním kufru na naši výše uvedenou adresu – autorizovaný servis firmy HERZ, společnost Mercanta CE a.s. .

!!! Zásilka musí být u zvoleného přepravce vždy řádně zaplacená !!!

## 21 Přeprava – Manipulace – Uskladnění

### Transport:

Svařovací automat musí být chráněn proti vlhkosti.

### Manipulace:

Po transportu přístroje přezkontrolujte jeho úplnost a nepoškozenost.

Eventuální poškození při transportu musí být písemně potvrzeno zástupcem přepravní firmy.

### Skladování:

Automat zásadně skladovat v suchém prostředí – místo uskladnění musí mít tedy suchý podklad a také minimální vlhkost vzduchu.

## 22 Likvidace





Elektrické nářadí, příslušenství a obaly je nutné předat k ekologické likvidaci respektive recyklaci.

Elektrické nářadí nepatří do komunálního odpadu!



Pouze země EU: Podle evropské směrnice 2002/96/EU o vyřazených elektrických a elektronických zařízeních a jejího promítnutí do národní legislativy musí být nepoužitelné elektrické nářadí shromažďováno odděleně a předáváno k ekologické likvidaci resp. recyklaci.

## 23 Prohlášení o shodě CZ a SK

<p>HERZ GmbH, A-6141 Schönberg/Austria, potvrzuje, že tento výrobek v provedení daném námi do provozu splňuje požadavky následujících směrnic EU.</p>		 <b>Mag. Marion Herz-Degenkolb</b> (Jednatel) Schönberg, 30.01.2011
<p>Označení výrobku Typ Směrnice Harmonizované normy</p>	<p>: Svářečka : RoofOn RAND : EMK-směrnice 2004/108/EG; Low-Voltage směrnice 2006/95/EG : EN5501-1:2001+A1:2009; EN55014-2:1997 + Corrigendum:1997+A1:2001+A2:2008 EN61300-3-2 :2006 ; EN61300-3-3 :2008</p>	

<p>HERZ GmbH, A-6141 Schönberg/Austria, stvrzuje, že tento výrobek vo vyhotovení, ktoré dáváme do predaja spĺňa požiadavky následovných smerníc EU.</p>		 <b>Mag. Marion Herz-Degenkolb</b> (Konateľ) Schönberg, 30.01.2011
<p>Označenie výrobku Typ Smernica Harmonizované normy</p>	<p>: Zváračka : RoofOn RAND : EMK-smernica 2004/108/EG; Low-Voltage smernica 2006/95/EG : EN5501-1:2001+A1:2009; EN55014-2:1997 + Corrigendum:1997+A1:2001+A2:2008 EN61300-3-2 :2006 ; EN61300-3-3 :2008</p>	

## 24 Technická data

Technická data		
Napětí	V	230
Frekvence	Hz	50 / 60
Výkon	W	3500
Teplota	°C	20 - 600
Rychlost posuvu	m/min	0,6 – 12,0
Max. množství vzduchu	l/min	500
Rozměry (L x B x H)	mm	460 x 360 x 310
Hmotnost s 5m kabelem	kg	14
Typ krytí		IP20
Konformita		
Typ ochrany		

## 25 Popis zařízení

Standartní provedení

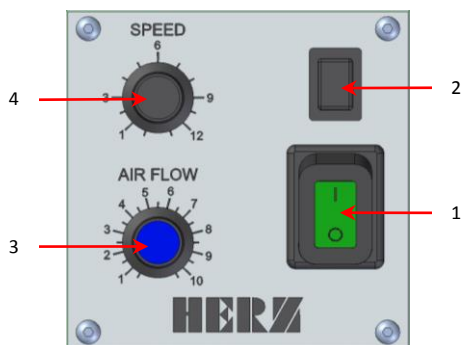

Digitální provedení

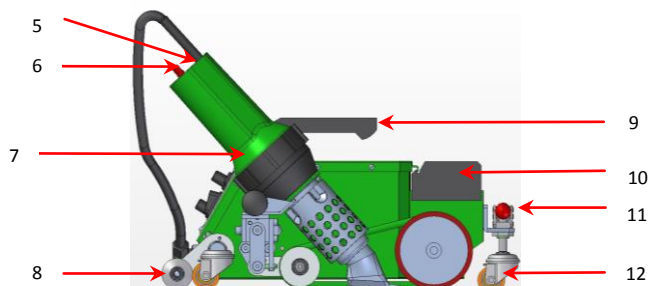
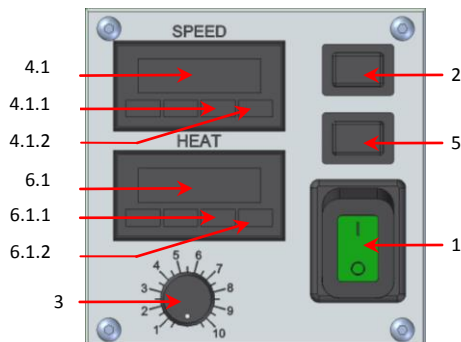

- 1 = POWER tlačítko ZAP / VIP
- 2 = manuální pojezd ZAP (pouze po dobu stisku)
- 3 = regulace množství vzduchu (50-100%)
- 4 = regulace rychlosti pojezdu (0,6-12,5m/min)
- 4.1. = regulace rychlosti pojezdu (0,0-12,5m/min)
- 4.1.1. = snížení rychlosti
- 4.1.2. = zvýšení rychlosti
- 5 = topení ZAP / VYP

- 6 = regulace teploty (potí 0-9)
- 6.1. = regulace teploty
- 6.1.1. = snížení teploty
- 6.1.2. = zvýšení teploty
- 7 = horkovzdušné dmychadlo
- 8 = vodící kolečko
- 9 = madlo pro přenos zařízení
- 10 = závaží (optional Zusatzgewicht)
- 11 = zvedací mechanismus
- 12 = přítlačné kolečko

Speciální varianta - svařování speciálních obrysů

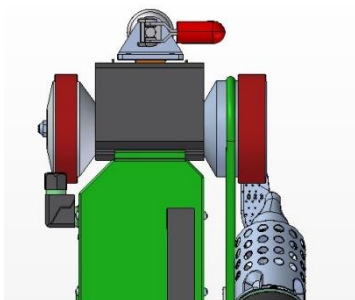

Hnací kolo (13) může být za účelem vykroužení speciálních svařovacích tvarů - oblouky, zatáčky,..vytaženo z hnací osy. ! Musí se vyvinout větší síla !

Pro připojení tlačít hnacím kolem zpět k automatu, případně hýbat sem/ tam za účelem správného užití.







## Kde nás najdete

Výhradním obchodním i servisním zástupcem společností HERZ GmbH, BAK-AG a DOHLE Extrusionstechnik na Českém a Slovenském trhu je firma Mercanta CE a.s., se sídlem:

### Mercanta CE a.s.

Vrší 1036/28

Praha 8 – Kobylisy

182 00 Česká Republika

Telefonická spojení a emaily:

- |                       |  |                    |
|-----------------------|--|--------------------|
| • Recepce:            | (+420) 284 689 868; (+420) 725 795 580 | info@mercanta.cz   |
| • Obchodní oddělení:  | (+420) 602 217 982                     | matys@mercanta.cz  |
| • Servisní středisko: | (+420) 724 343 554                     | servis@mercanta.cz |

### Další informace:

IČO: 285 37 521

DIČ: CZ 285 37 521



**HERZ DOHLE BAK**